



каталог
аксессуаров
лето-осень '12



роскошь
в квадрате



торговый дом
АВТОПРОФИ
www.autoprofi.com



LEX-1120
PLATINUM



LEX-1120
GOLD



LEX-1120
COFFEE



LEX-1120
BLACK



комплект накидок премиум класса

LEX-1120

PLATINUM/BLACK/GOLD/COFFEE

Накидка на переднее сидение x 2
Накидка на задний ряд сидений
Подголовники x 4

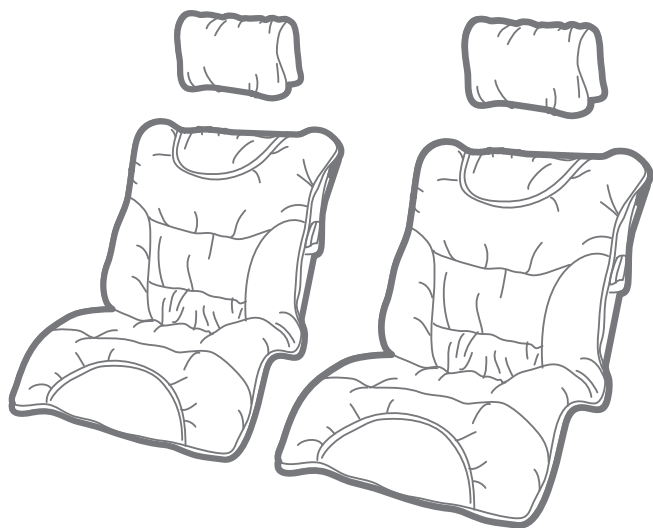

Накидки легко надеваются на любое кресло, выглядят гармонично в любом салоне.

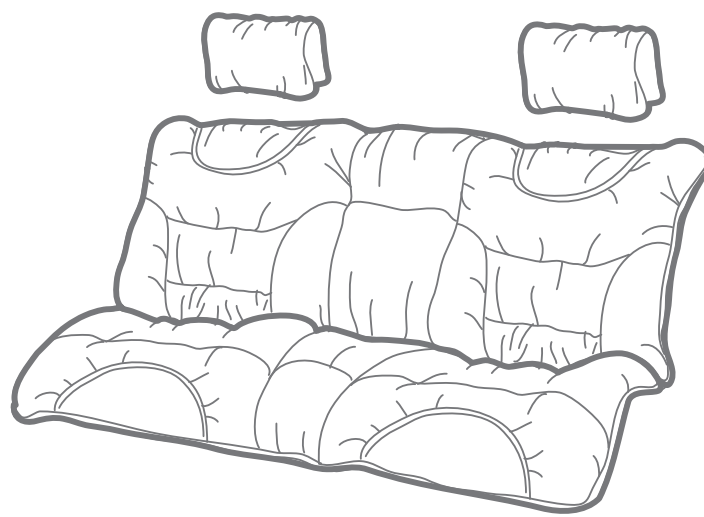

Раздельная схема надевания для заднего ряда.

Ищите промо-стойки в магазинах официальных дилеров

Потрогайте образец!

Заменитель кожи на основе текстиля с наполнением из полиуретана, имитирующим структуру натуральной кожи.





подушка-упор
для шеи

LEX-1122
PLATINUM



подушка-упор
для спины

LEX-1121
PLATINUM



Подушки легко крепятся на сиденье
в области шеи и поясницы, обеспечивают
непревзойденный комфорт водителя или
пассажира



LEX-1122
BLACK



LEX-1122
GOLD



LEX-1122
COFFEE



LEX-1121
BLACK



LEX-1121
GOLD



LEX-1121
COFFEE



кожаные чехлы

persona

ИСКУССТВЕННАЯ КОЖА

раздельная схема надевания
поролон: 5 мм
3 молнии в спинке заднего ряда
3 молнии в сидении заднего ряда
5 подголовников + 2 подлокотника
карман в спинках передних сидений

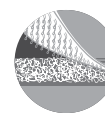

Крепление спинок сидений на липучке



Удобные крючки на широких резинках



размер

M

PER-1305G BK



PER-1305G BE



PER-1305G GY

кожаные чехлы
grand

ИСКУССТВЕННАЯ КОЖА

раздельная схема надевания
поролон: 5 мм
3 молнии в спинке заднего ряда
3 молнии в сидении заднего ряда
5 подголовников + 2 подлокотника
карман в спинках передних сидений

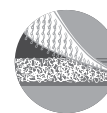

Крепление
спинки сидений
на липучке



Удобные
крючки на широких
резинках



размер

M

GND-1305G BK/D.GY



GND-1305G D.BE/L.BE



GND-1305G D.GY/L.GY

кожаные чехлы matrix

ИСКУССТВЕННАЯ КОЖА

раздельная схема надевания
поролон: 5 мм
3 молнии в спинке заднего ряда
5 подголовников
карман в спинках передних сидений



Удобные крючки
на широких резинках
(только для размера M)



размер

M

S

MTX-1105G BK/D.GY



MTX-1105G D.BE/L.BE



MTX-1105G D.GY/L.GY

Новинка

чехлы «комфорт» combo **comfort**

жаккард полипропилен

мультиконтурные
авточехлы

- поддержка плечевого пояса
- боковая поддержка спины
- ортопедический поясничный упор

раздельная схема надевания
поролон: 5 мм

3 молнии в спинке заднего ряда

3 молнии в сидении заднего ряда

5 подголовников

карман в спинках передних сидений

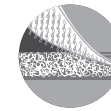

Крепление
спинок сидений
на липучке



Удобные
крючки на широких
резинках

размер

М



CMB-1105 ANTHRACITE



CMB-1105 ANTHRACITE

чехлы «комфорт» combo **comfort**

формованный велюр

мультиконтурные
авточехлы

- поддержка плечевого пояса
- боковая поддержка спины
- ортопедический поясничный упор

раздельная схема надевания
поролон: 5 мм

3 молнии в спинке заднего ряда

3 молнии в сидении заднего ряда

5 подголовников

карман в спинках передних сидений

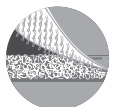

Крепление спинок
сидений на липучке



Удобные крючки
на широких
резинках



CMB-1105 D.BE/L.BE

размер



CMB-1105 BK/BL



CMB-1105 BK/RD



CMB-1105 D.GY/L.GY



CMB-1105 BK/D.GY

чехлы «комфорт» extra comfort

формованный велюр

раздельная схема надевания
поролон: 5 мм
боковая поддержка спины
поясничный упор
3 молнии в спинке заднего ряда
3 молнии в сидении заднего ряда
5 подголовников
карман в спинках передних сидений



Удобные
крючки на широких
резинках

размер

M



ECO-1105 BK/RD



ECO-1105 BK/BL



ECO-1105 D.BE/L.BE



ECO-1105 D.GY/L.GY



ECO-1105 BK/D.GY

чехлы «комфорт» comfort

жаккард
полипропилен

раздельная схема надевания
поролон: 5 мм
боковая поддержка спины
поясничный упор
3 молнии в спинке заднего ряда
3 молнии в сидении заднего ряда
5 подголовников
карман в спинках передних сидений



Удобные
крючки на широких
резинках

размер

M



COM-1105 CYCLONE



COM-1105 DIAMOND



COM-1105 ELEMENT



COM-1105 ATTACHE

чехлы «комфорт» comfort

велюр

раздельная схема надевания
поролон: 5 мм
боковая поддержка спины
поясничный упор
3 молнии в спинке заднего ряда
3 молнии в сидении заднего ряда
5 подголовников
карман в спинках передних сидений



Удобные
крючки на широких
резинках

размер

M



COM-1105 BK/BL



COM-1105 BK/RD



COM-1105 D.BE/L.BE



COM-1105 D.GY/L.GY



COM-1105 BK/D.GY

чехлы «комфорт» comfort

велюр

цельнолитые подголовники
раздельная схема надевания
поролон: 5 мм
боковая поддержка спины
поясничный упор
3 молнии в спинке заднего ряда
3 подголовника
карман в спинках передних сидений

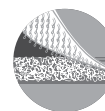

Крепление
спинки сидений
на липучке



Удобные
крючки на широких
резинках



размер

M

COM-1105H BK/RD



COM-1105H BK/BL



COM-1105H D.GY/L.GY



COM-1105H BK/D.GY

Новинка

чехлы airbag urban

алькантара

распускаемый шов для подушек AirBag сидений переднего ряда
раздельная схема надевания
поролон: 5 мм
3 молнии в спинке заднего ряда
3 молнии в сидении заднего ряда
5 подголовников
карман в спинках передних сидений

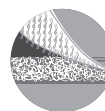

Крепление
спинки сидений
на липучке



Удобные
крючки на широких
резинках

размер

M



URB-1105 BE



URB-1105 D.GY/L.GY



URB-1105 BK/D.GY

чехлы airbag trial

алькантара +
имитирующая кожу
ткань

распускаемый шов для подушек AirBag
сидений переднего ряда
раздельная схема надевания
поролон: 5 мм
3 молнии в спинке заднего ряда
3 молнии в сидении заднего ряда
5 подголовников
карман в спинках передних сидений

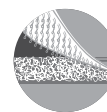

Крепление
спинки сидений
на липучке



Удобные
крючки на широких
резинках



размер

M

TRL-1105 BK/RD



TRL-1105 BK/BL



TRL-1105 BK/D.GY

классические чехлы gobelen

плотная жаккардовая
Ткань

раздельная схема надевания
поролон: 5 мм
3 молнии в спинке заднего ряда
5 подголовников
карман в спинках передних сидений



Удобные крючки
на широких резинках
(только для размера М)



размер

M

S

GOB-1105 GY/ROMB



GOB-1105 BL/ROMB



GOB-1105 GY/LINE

классические чехлы matrix

формованный велюр

раздельная схема надевания
поролон: 5 мм
3 молнии в спинке заднего ряда
5 подголовников
карман в спинках передних сидений



Удобные крючки
на широких резинках
(только для
размера M)

размер

M

S



MTX-1105 D.BE/L.BE



MTX-1105 BK/RD



MTX-1105 BK/BL



MTX-1105 D.GY/L.GY



MTX-1105 BK/D.GY

классические чехлы selection

плотный велюр

раздельная схема надевания
поролон: 5 мм
3 молнии в спинке заднего ряда
5 подголовников
карман в спинках передних сидений

размер

M



SEL-1105 BK/D.GY



SEL-1105 BK/BK



SEL-1105 BK/BL



SEL-1105 BK/RD

классические чехлы
expedition

перфорированный велюр

раздельная схема надевания
поролон: 5 мм
3 молнии в спинке заднего ряда
5 подголовников
карман в спинках передних сидений

размер

M



EXP-1105 BK/D.GY



EXP-1105 D.BE/L.BE



EXP-1105 D.GY/L.GY

классические чехлы
evolution

велюр

раздельная схема надевания
поролон: 5 мм
3 молнии в спинке заднего ряда
5 подголовников
карман в спинках передних сидений



EVO-1105 BK/RD



EVO-1105 D.GY/L.GY



EVO-1105 BK/D.GY

классические чехлы
generation

велюр

раздельная схема надевания
поролон: 5 мм
3 молнии в спинке заднего ряда
5 подголовников
карман в спинках передних сидений



GEN-1105 BK/BL



GEN-1105 D.GY/L.GY



GEN-1105 BK/D.GY

классические чехлы
extreme

поролон: 3 мм
3 молнии в спинке заднего ряда
4 подголовника

объемная сетчатая ткань



размер

M

XTR-803 BK/BL



XTR-803 BK/RD



XTR-803 BK/D.GY



XTR-803 BK/BK

классические чехлы
sheep skin

поролон: 5 мм
3 молнии в спинке заднего ряда
5 подголовников

ИМИТАЦИЯ дубленой овчины

размер

M



SHP-905 BE/WH



SHP-905 D.GY/L.GY



SHP-905 BK/D.GY

гламурные чехлы glamour

велюр +
объемная сетчатая ткань

раздельная схема надевания
поролон: 5 мм
3 молнии в спинке заднего ряда
3 молнии в сидении заднего ряда
5 подголовников
карман в спинках передних сидений

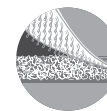

Крепление
спинки сидений
на липучке



Удобные
крючки на широких
резинках

размер

M



GLM-1105 PINK



GLM-1105 SKY

чехлы «трансформ» transform™

перфорированный велюр

Чехлы Трансформ™ разработаны специально для джипов, микроавтобусов и минивэнов, рассчитанных на большое количество пассажиров.



MPV-001

D.BE/L.BE
D.GY/L.GY



10 предметов:

- 2 сиденья,
- 2 спинки
- 2 подголовника
- 4 подлокотника



MPV-002

D.BE/L.BE
D.GY/L.GY



9 предметов:

- 2 сиденья
- 2 спинки
- 3 подголовника
- 2 подлокотника



MPV-003

D.BE/L.BE
D.GY/L.GY



6 предметов:

- 2 сиденья
- 2 спинки
- 2 подголовника



MPV-004

D.BE/L.BE
D.GY/L.GY



5 предметов:

- 1 сиденье
- 1 спинка
- 3 подголовника



MPV-005

D.BE/L.BE
D.GY/L.GY



6 предметов:

- 1 сиденье
- 2 спинки
- 3 подголовника



MPV-006

D.BE/L.BE
D.GY/L.GY



6 предметов:

- 2 сиденья
- 2 спинки
- 2 подголовника

чехлы

transform™

перфорированный велюр

8-местные салоны

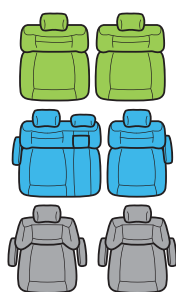

{ MPV-003
MPV-002
MPV-001

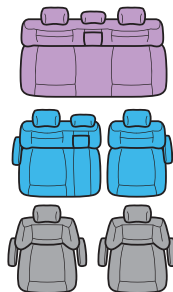

{ MPV-004
MPV-002
MPV-001

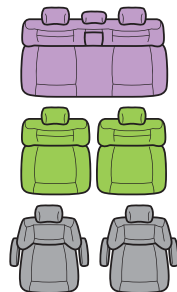

{ MPV-004
MPV-003
MPV-001

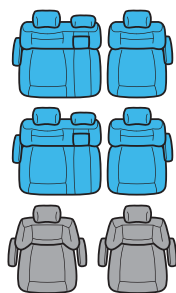

{ MPV-002
MPV-002
MPV-001

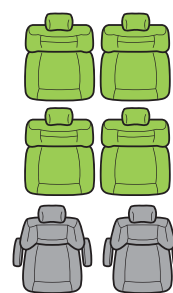

{ MPV-003
MPV-003
MPV-001

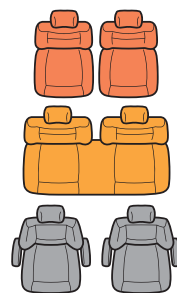

{ MPV-006
MPV-005
MPV-001

7-местные салоны

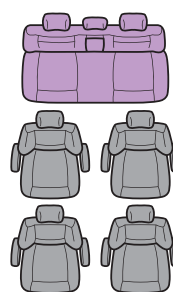

{ MPV-004
MPV-001
MPV-001

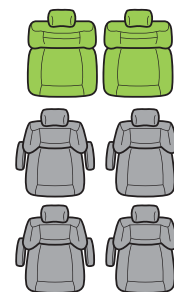

{ MPV-003
MPV-001
MPV-001

5-местные салоны

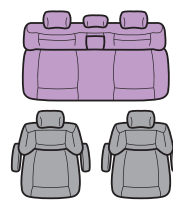

{ MPV-004
MPV-001

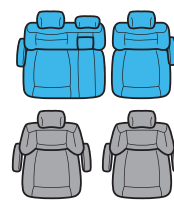

{ MPV-002
MPV-001

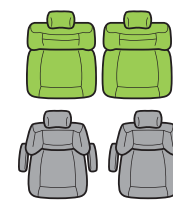

{ MPV-003
MPV-001

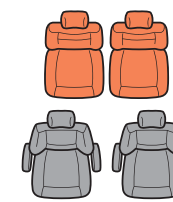

{ MPV-006
MPV-001

Серия Transform включает 6 моделей различной комплектации, которые учитывают любые сочетания кресел.

С помощью подходящей модели можно «одеть» как 5-, так и 7- или 8-местный салон минивэна, микроавтобуса или джипа.

чехлы для «газелей»

газель, соболь, валдай

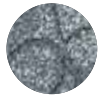

жаккард полипропилен
CYCLONE

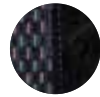

велюр
ВЕЛЮР BK/GY

Комплект №1

GAZ-001 BK/GY
CYCLONE

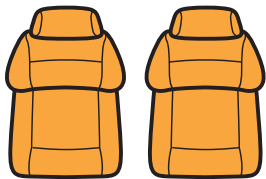

два
водительских
кресла

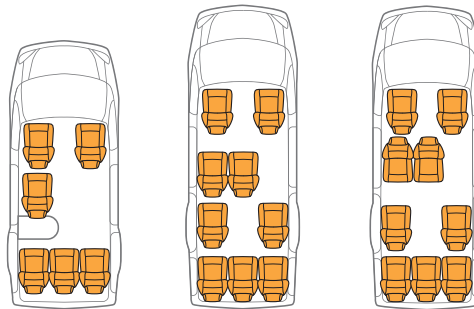

{ GAZ-001 × 3 } { GAZ-001 × 5 } { GAZ-001 × 5 }



Комплект №2

GAZ-002 BK/GY
CYCLONE

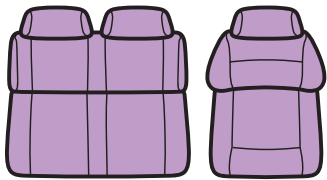

водительское и
пассажирское
кресло

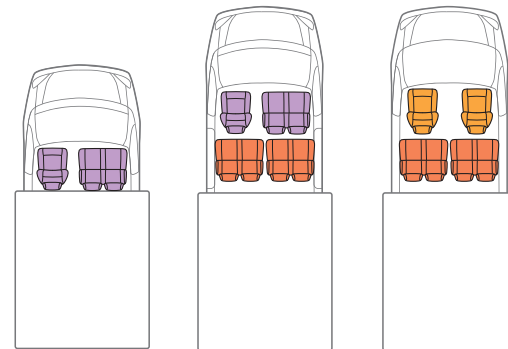

{ GAZ-002 } { GAZ-002
GAZ-003 × 2 } { GAZ-001
GAZ-003 × 2 }



Комплект №3

GAZ-003 BK/GY
CYCLONE

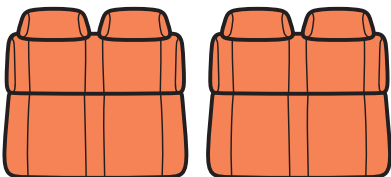

два
пассажирских
кресла

чехлы

для грузовиков



жаккард полипропилен
CYCLONE

Комплект №1

GRU-001

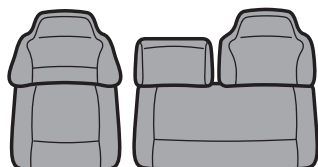

5 предметов:
2 сиденья
3 спинки
карман в спинке
сиденья водителя

Подходит для:
Nissan Atlas, Nissan Condor,
Mazda Bongo, Mazda Titan,
Mitsubishi Canter, Mitsubishi
Fuso, Toyota Dyna, Toyota
ToyoAce.

Комплект №2

GRU-002

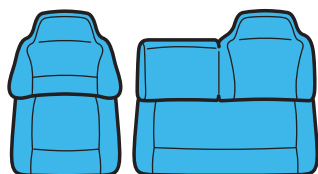

4 предмета:
2 сиденья
2 спинки
карман в спинке
сиденья водителя

Isuzu Elf, Mazda Titan,
Toyota Dyna.

Комплект №3

GRU-003

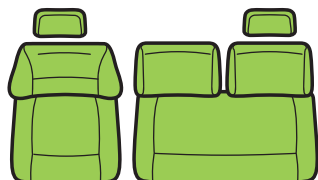

7 предметов:
2 сиденья
3 спинки
2 подголовника
карман в спинке
сиденья водителя

Mitsubishi Canter.

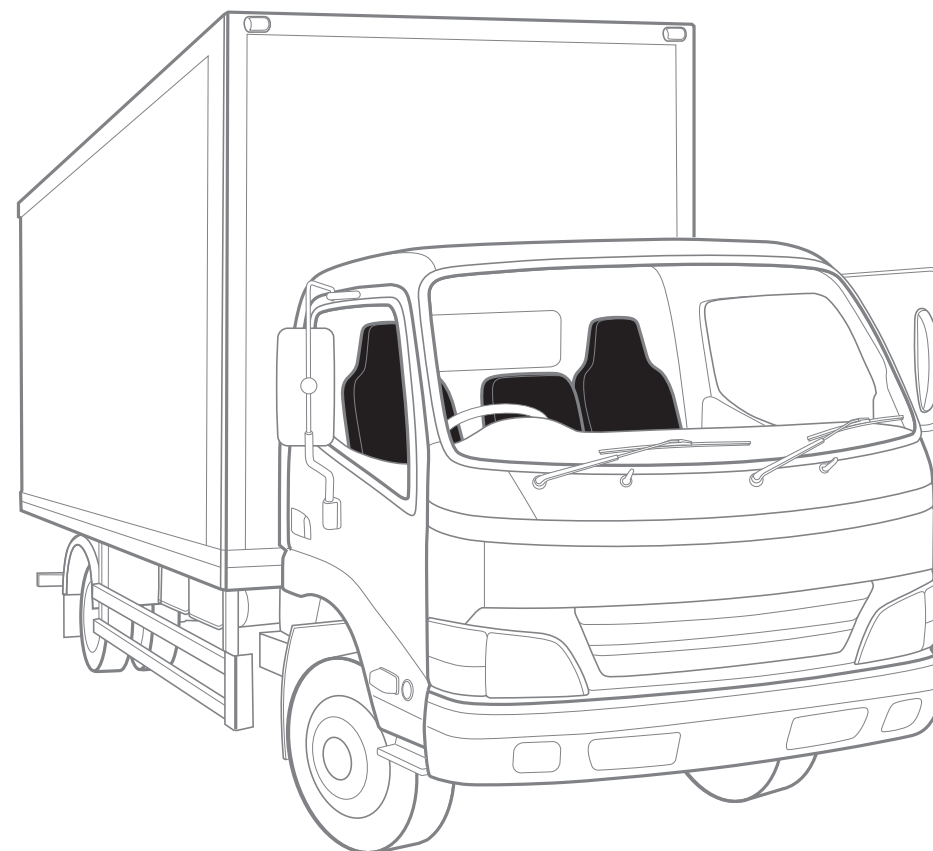

майки «комфорт» comfort

велюр

боковая поддержка спины
поясничный упор
поролон: 5 мм
5 подголовников
подходит для всех
типов сидений



Удобные
крючки на широких
резинках



COM-905T BK/RD



COM-905T D.GY/L.GY



COM-905T BK/D.GY



COM-905T BK/BL



COM-905T CYCLONE

классические «майки»
generation

велюр

поролон: 5 мм
5 подголовников
подходит для всех
типов сидений



GEN-805T BK/BL



GEN-805T BK/D.GY



GEN-805T D.GY/L.GY



GEN-805T BK/RD

классические «майки»
carbon

поролон: 2 мм
5 подголовников
подходит для всех
типов сидений

полиэстер «под карбон»



CRB-802 GY



CRB-802 BL



CRB-802 RD

классические «майки»
formula

поролон: 2 мм
5 подголовников
подходит для всех
типов сидений

полиэстер



FOR-802 BK/BL



FOR-802 D.GY/L.GY



FOR-802 BK/D.GY



FOR-802 BK/RD

классические «майки»
R-1 sport

полиэстер

поролон: 2 мм
5 подголовников
подходит для всех
типов сидений



R-802 L.GY



R-802 D.GY



R-802 BK



R-802 RD



R-802 BL

майки «ПЛЮС»

carbon plus

полиэстер «под карбон»

поролон: 2 мм
5 подголовников
полностью закрытая
нижняя часть сидения
подходит для всех
типов сидений



CRB-902P BK/BL



CRB-902P BK/GY



CRB-902P BK/RD

майки «плюс»

R-1 sport plus

полиэстер

поролон: 2 мм / 5 подголовников
полностью закрытая нижняя часть сидения
подходит для всех типов сидений



R-902P RD



R-902P L.GY



R-902P D.GY



R-902P BK



R-902P BL

чехол-«майка» с подогревом

ЖАРА® 700

велюр

устанавливается на сидение переднего ряда автомобиля
подключение пульта с правой или с левой стороны
питание от бортовой сети автомобиля 12 В
температура нагрева от +20°C до +65°C с шагом 5°C
чехол на подголовник в комплекте
подходит для всех типов сидений



HOT-700 BK/D.GY

цифровой пульт
управления



яркий
информативный
дисплей

автоматическое
отключение

раздельное
управление
нагревом спинки
и сидения

диагностика
неисправностей

память последних
установок



HOT-700 D.GY/L.GY



HOT-700 D.BE/L.BE

чехол-«майка» с подогревом

ЖАРА® 650

велюр

устанавливается на сидение переднего ряда автомобиля
подключение пульта с правой или с левой стороны
питание от бортовой сети автомобиля 12 В
температура нагрева до +60°C
чехол на подголовник в комплекте
подходит для всех типов сидений



HOT-650 D.BE/L.BE

эргономичный
пульт управления



светодиодная
индикация

управление нагревом
одной кнопкой

два комфортных
режима нагрева

автоматическое
отключение



HOT-650 D.GY/L.GY



HOT-650 BK/D.GY

Новинка

накидка с подогревом

ЖАРА® 550

полиэстер

устанавливается на сидение переднего ряда автомобиля
питание от бортовой сети автомобиля 12 В
температура нагрева до +50°C
съёмный шнур питания
подходит для всех типов сидений



HOT-550 GY

встроенный пульт управления

светодиодная
индикация

управление режимами
нагрева отдельной
кнопкой

два комфортных
режима нагрева



накидка с климат-контролем

релакс™ 900

объемная сетчатая ткань



MAS-900 GY

предназначена для использования дома,
в офисе или в автомобиле
питание от бортовой сети автомобиля 12 В или от сети 220 В
функция автоматического отключения
подходит для всех типов сидений

эргономичный пульт управления

нагрев

встроенный нагревательный элемент
обеспечивает мягкий подогрев спины
в области поясницы

вентиляция спины и таза

компрессор и система каналов подвода
воздуха охлаждают область спины и таза.
вентиляция работает в двух режимах

массаж

в накидку встроены четыре вибромотора,
работающих в трех режимах массажа

цветная боковая подсветка и
светодиодная индикация отображают
текущий режим работы



массажная-накидка

релакс™ 300

полиэстер

предназначена для использования
дома, в офисе или в автомобиле
питание от бортовой сети автомобиля
12 В или от сети 220 В
подходит для всех типов сидений



MAS-300 BK/GY

встроенный
пульт управления
и помпа
поясничного упора

-  встроенный надувной
поясничный упор
-  нагревательный элемент
-  5 встроенных
вибромоторов,
работающих в 3-х
режимах массажа



MAS-300 BK/RD



MAS-300 BK/BL

оплетки

КОЖАНЫЕ

натуральная кожа

- S 36 см
- M 38 см
- L 40 см
- XL 42 см



AP-1080 BK/BK (M)



AP-1080 BK/GY (M)



AP-1080 BK/BL (M)



AP-1080 BK/RD (M)



AP-1080 FERRARI (M)



AP-1070 BK/BK (M)



AP-1070 BK/GY (M)



AP-1070 BK/BE (M)



AP-1070 BK/BL (M)



AP-1070 BK/RD (M)



AP-1060 BK/BK (M)



AP-1060 BK/GY (M)



AP-1060 BK/BL (M)



AP-1060 BK/RD (M)



AP-1050 BK (M)



AP-1050 GY (M)



AP-1050 BE (M)



AP-1040 BK (M)



AP-1040 GY (M)



AP-1040 BE (M)



AP-1030 BK/BK (M)



AP-1030 BK/GY (M)



AP-1030 BK/BL (M)



AP-1030 BK/RD (M)



AP-1030 BK/SILVER (M)



AP-1020 BK (M/L/XL)



AP-1020 GY (M)



AP-1020 BE (M)



AP-1010 BK/GY (M)



AP-1010 BK/BL (M)



AP-1010 BK/RD (M)



AP-1010 BK/SILVER (M)



AP-850 BK (M)



AP-810 BK (M)



AP-810 GY (M)



AP-810 BE (M)



AP-810 BK/BK/GY (M)



AP-810 D.GY/GY/BE (M)



AP-800 BK (M)



AP-800 GY (M)



AP-800 BE (M)



AP-770 BR (M)



AP-765 BK (M/L)



AP-765 BR (M)



AP-678 BK/GY (M/L)



AP-678 BK/BL (M/L)



AP-678 BK/RD (M/L)



AP-470 BK (M)



AP-470 D.GY (M)



AP-470 D.BE (M)



AP-396 BK (M/L/XL)



AP-396 D.GY (M/L)



AP-396 D.BE (M)



AP-300 BK (M/L)



AP-300 D.GY (M/L)



AP-300 D.BE (M)



AP-265 BK (M/L/XL)



AP-265 D.GY (M/L)



AP-156 BK (M/L)



AP-156 D.GY (M/L)



AP-150 BK/BK (M)



AP-150 BK/GY (M)



AP-150 BK/BL (M)



AP-150 BK/RD (M)



AP-130 BK (M)



AP-130 GY (M)



AP-130 BE (M)

оплетки

СПОНЖЕВЫЕ

поролон с эффектом памяти

- S 36 см
- M 38 см
- L 40 см
- XL 42 см



SP-5026 BK (S/M/L/XL)



SP-5026 D.GY (M/L)

СПОНЖЕВЫЕ
ВСТАВКИ
толщина 2 см



SP-5026 BK/RD (M)



SP-5026 L.GY (S/M)



SP-5026 BE (S/M)



SP-5026 BK/BL (M)



SP-9030 BK (M/L)



SP-9030 D.GY (M)



SP-9030 L.GY (M)



SP-9030 BE (M)



SP-9030 BK/BL (M)



SP-9030 BK/RD (M)



SP-9029 BK (M)



SP-9029 D.GY (M)



SP-9029 L.GY (M)



SP-9029 BE (M)



SP-9028 BK (M)



SP-9028 D.GY (M)



SP-9028 L.GY (M)



SP-9028 BE (M)



SP-9020 BK (M/L/XL)



SP-9020 L.GY (M)



SP-9020 BL (M)



SP-9020 RD (M)



SP-9010 BK (M)



SP-9010 GY (M)



SP-9010 BE (M)



SP-5022 BK (M)



SP-5022 L.GY (M)



SP-5022 BK/BK.WOOD (M)

оплетки

гелевые

PU-кожа

- S 36 см
- M 38 см
- L 40 см
- XL 42 см

гелевые
вставки



GL-1010 BK/RD (M)



GL-1010 BK (M)



GL-1010 GY (M)



GL-1010 D.BE (M)



GL-1010 BK/BL (M)

оплетки

гелевые

PU-кожа

- S 36 см
- M 38 см
- L 40 см
- XL 42 см



GL-1020 BK/BK (M)



GL-1020 BK/GY (M)



GL-1020 BK/RD (M)



GL-1025 BK.WOOD (M)



GL-1025 RD.WOOD (M)



GL-1025 CARBON (M)



GL-1020 BK/BL (M)

ковры-ванночки autoprofi

термо 5*

TER-150F GY

коврик для
переднего ряда
сидений
размер: 69x48 см



TER-150M BK

коврик для
заднего ряда
сидений
размер: 120x40 см



TER-150L BE

коврик для
заднего ряда
сидений
размер: 127x45 см



TER-150F BK
TER-150F BE



TER-150M BE
TER-150M GY



TER-150L GY
TER-150L BK



ковры-ванночки
autoprofi

термо 5*

TER-150 GY

количество: 4 предмета

размеры: 69x48 см
48x48 см



TER-150 BK
TER-150 SKY



TER-150 BE
TER-150 PINK

ковры-ванночки
arrow

термо 5*

TER-110 BK

количество: 4 предмета

размеры: 70x49 см
49x47 см



TER-110 GY
TER-110 BE



* класс резины

ковры-ванночки
polar

термо 5*

TER-105 BK

количество: 4 предмета

размеры: 69x48 см
48x48 см



TER-105 GY
TER-105 BE



ковры «трансформ»
power

термо 4*

TER-510 GY

количество: 4 предмета

размеры: 79 x 51,5 см
47x50 см



TER-510 BE
TER-510 BK



* класс резины

ковры «трансформ» defender

термо 5*

TER-515 BE

количество: 4 предмета

размеры: 74x52 см
45.5x51.5 см



TER-515 GY
TER-515 BK



ковры «трансформ» ranger

термо 5*

TER-520 BK

количество: 4 предмета

размеры: 74x52 см
50x52 см



TER-520 BE
TER-520 GY



* класс резины

ковры transform

термо 4*

TER-001 GY

количество: 2 предмета
размеры: 77x57 см



TER-002 GY

количество: 2 предмета
размеры: 51x51 см



TER-003 GY

количество: 1 предмет
размеры: 51x166 см



TER-001 BK
TER-001 BE



TER-002 BK
TER-002 BE



TER-003 BK
TER-003 BE



ковры с отстегивающимся ковролином

focus 2

количество: 4 предмета

размеры: 72x50 см
50x55 см

термо 4*

TER-420 GY



TER-420 BK/RD



TER-420 BE
TER-420 BK



TER-420 BK/GY
TER-420 BK/BL



* класс резины

ковры в багажник luxury

термо 4*



TER-300 M BE
размер 126,5×80 см



TER-300 L BE
размер 144×109,5 см

ковры- перемычки

TER-555 BE
универсальная перемычка
для заднего ряда
размеры: 60×26 см



TER-300 M GY
TER-300 M BK



TER-300 L GY
TER-300 L BK



TER-555 GY
TER-555 BK



органайзеры в багажник travel

брезент, ковролин



все органайзеры
оборудованы «липучками»
на днище и задней стенке
для крепления в багажнике

ORG-30 BK

огнеупорный брезент
размеры: 70×32×30 см



ORG-35 BK

огнеупорный брезент
размеры: 70×32×30 см



прозрачный
клапан



ORG-20 GY ORG-20 BK

материал: ковролин
размеры: 50×13×20 см



ORG-10 BK ORG-10 GY

материал: ковролин
размеры: 28×13×30 см

поясничный упор

надувная подушка

объемная сетчатая ткань



PN-100 GY

помпа для придания нужного размера
используется как в поездках,
так и дома или в офисе
эластичные ленты из прозрачного силикона
для крепления
размеры: 30x10x20 см

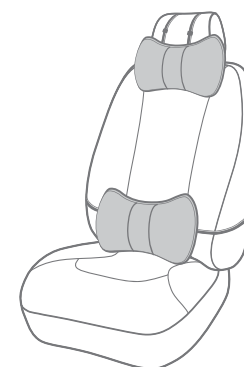

упор для шеи

упор для поясницы



PN-100 BK

двусторонний СОЛНЦЕЗАЩИТНЫЙ ЭКРАН

светоотражающий



SUN-13060

размер: 130x60 см
для большинства легковых автомобилей



SUN-13075

размер: 130x75 см
для легковых автомобилей
с увеличенным лобовым стеклом



SUN-14868

размер: 148x68 см
для больших джипов и грузовиков

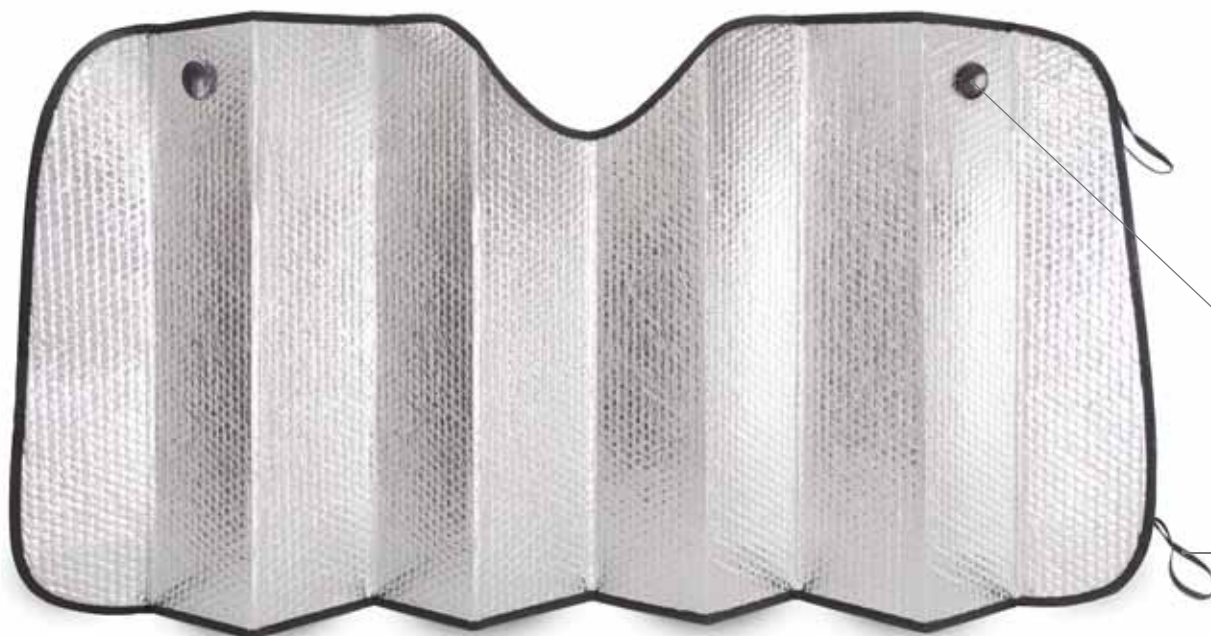

надежные присоски для
крепления на лобовое стекло

удобные резинки для
компактного хранения



универсальные автомобильные ДВОРНИКИ

размеры: 11"–28"
покрытие: графит

Модели щеток ZD и UD
начиная с размера 15" и выше
комплекуются специальными
адаптерами BOSCH type



Универсальные – AD



Наборы адаптеров E3/E5 обеспечивают
все возможные варианты креплений



Зимние – ZD



Специализированные адаптеры
идеально подходят для:



Бескаркасные – UD



AD-11	AD-12	AD-13	AD-14	AD-15	AD-16	AD-17	AD-18	AD-19	AD-20	AD-21	AD-22	AD-24	AD-26	AD-28
		ZD-13	ZD-14	ZD-15	ZD-16	ZD-17	ZD-18	ZD-19	ZD-20	ZD-21	ZD-22	ZD-24	ZD-26	ZD-28
		UD-13	UD-14	UD-15	UD-16	UD-17	UD-18	UD-19	UD-20	UD-21	UD-22	UD-24	UD-26	UD-28

250 мм	275 мм	300 мм	325 мм	350 мм	375 мм	400 мм	425 мм	450 мм	475 мм	500 мм	525 мм	550 мм	600 мм	650 мм	670 мм
--------	--------	--------	--------	--------	--------	--------	--------	--------	--------	--------	--------	--------	--------	--------	--------

универсальные канистры

стальные

KAN-300/20L

объем: 20 литров
лейка под крышкой
воздушный клапан
оцинкованная сталь



KAN-200/20L

объем: 20 литров
сталь с антикоррозийным
покрытием



KAN-100/20L

объем: 20 литров
сталь с антикоррозийным
покрытием



KAN-500/5L

объем: 5 литров
лейка и воздушный клапан
оцинкованная сталь



KAN-500/10L

объем: 10 литров
лейка и воздушный клапан
оцинкованная сталь



KAN-500/20L

объем: 20 литров
лейка и воздушный клапан
оцинкованная сталь



универсальные автомобильные

КОЛПАКИ

пластик ABS



WC-1160
SILVER
размер
15"



WC-1150
SILVER
размеры
13", 14",
15", 16"



WC-1140
SILVER
размеры
14", 15"

WC-1155
SILVER
размеры
14", 15",
16"



WC-1145
SILVER

WC-1145
CHROME

размеры
13", 14",
15", 16"



WC-1140
CHROME
размеры
13", 14",
15"



универсальные автомобильные

КОЛПАКИ

пластик ABS



WC-1130
SILVER
размеры
13", 14"



WC-1120
SILVER
размеры
13", 14"



WC-1110
SILVER
размеры
13", 14"

WC-1125
SILVER
размеры
14"



WC-1115
SILVER
размеры
13", 14",
15"



WC-1105
SILVER
размеры
15"



подкатные домкраты

DP-20H K
с кейсом

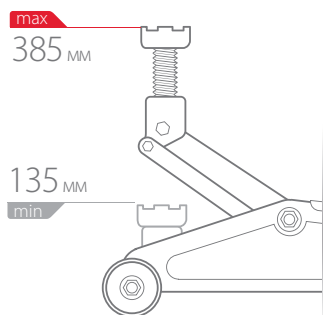

DP-17



DP-17K
с кейсом



DP-20



DP-20K
с кейсом



	DP-17	DP-17K	DP-20	DP-20K	DP-20HK
грузоподъемность	2000 кг	2000 кг	2000 кг	2000 кг	2000 кг
мин. высота	135 мм	135 мм	135 мм	135 мм	135 мм
макс. высота	305 мм	305 мм	330 мм	330 мм	385 мм
вес	7,1 кг	7,7 кг	9,15 кг	9,75 кг	12,65 кг

ВИНТОВЫЕ ДОМКРАТЫ

страховочные опоры

Макс. нагрузка 2000 кг
Мин. высота 270 мм
Макс. высота 360 мм
Вес 3,1 кг



JS-02

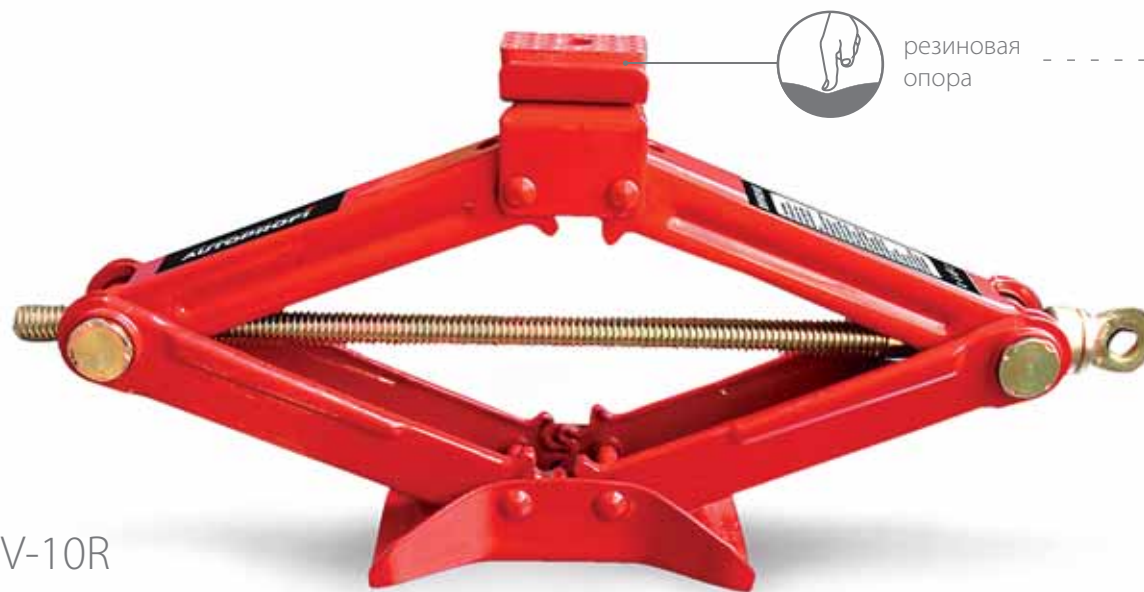

DV-10R



резиновая
опора



DV-15R



DV-10



DV-15

	DV-10	DV-15	DV-10R	DV-15R
грузоподъемность	1000 кг	1500 кг	1000 кг	1500 кг
мин. высота	100 мм	100 мм	100 мм	100 мм
макс. высота	350 мм	390 мм	350 мм	390 мм
вес	2 кг	2,4 кг	2 кг	2,4 кг

гидравлические ДОМКРАТЫ

с защитой от перегруза



* модели DG-02K и DG-04K
комплекуются пластиковым
кейсом



DG-02*



DG-04*



DT-04
телескопический



DG-06



DG-08

гидравлические

ДОМКРАТЫ

с защитой от перегруза



провода «прикуривания» агрессор

3 года
гарантии

экстремальные нагрузки

-  провода изготовлены из чистой меди
-  увеличенная площадь контакта с клеммами
-  изоляция выполнена из морозостойкого термопласта

AGR-1000



AGR-300



AGR-500

	AGR-1000	AGR-500	AGR-300
длина	5 метров	3 метра	3 метра
сила тока	1000 AMP	500 AMP	300 AMP

провода «прикуривания» alligator

надежная классика



изоляция выполнена
из морозостойкого
термопласта



BC-600



BC-400



BC-200

	BC-600	BC-400	BC-200
длина	3 метра	2,5 метра	2,5 метра
сила тока	600 AMP	400 AMP	200 AMP

цифровое зарядное устройство

Оснащено микропроцессором, предназначено для зарядки всех типов 12V кислотно-свинцовых аккумуляторных батарей ёмкостью от 6 до 120 Ампер/час.

контроль зарядки встроенным микропроцессором
3-х фазовая высокочастотная зарядка
диагностика и предупреждение неполадок
встроенная розетка 12V с силой тока 12A
функция пятиминутной зарядки для быстрого старта двигателя

SBC-120



автомобильные компрессоры серия АК

тип насоса – поршневой
высокоточный двухкальный манометр
встроенный предохранитель

3 года
гарантии

АК-65



АК-35



АК-30



	АК-65	АК-35	АК-30
Мощность двигателя:	300 Ватт	150 Ватт	120 Ватт
Максимальное давление:	10 Атм	10 Атм	7 Атм
Производительность:	65 л/мин	35 л/мин	30 л/мин
Длина шланга:	8 м	1 м	1 м

 подключается к бортовой сети через «прикуриватель»

 переходник на штекер «прикуривателя» с зажимами АКБ

автомобильные компрессоры агрессор

3 года
гарантии



AGR-30



Мощность двигателя:	140 Ватт
Максимальное давление:	7 Атм
Производительность:	30 л/мин
Длина шланга:	1 м



AGR-30L



Мощность двигателя:	140 Ватт
Максимальное давление:	7 Атм
Производительность:	30 л/мин
Длина шланга:	1 м

автомобильные компрессоры агрессор

3 года
гарантии



AGR-35



Мощность двигателя:	180 Ватт
Максимальное давление:	10 Атм
Производительность:	35 л/мин
Длина шланга:	5 м

AGR-35L



Мощность двигателя:	180 Ватт
Максимальное давление:	10 Атм
Производительность:	35 л/мин
Длина шланга:	5 м

 перепускным клапаном для регулировки давления в шинах комплектуются следующие модели: AGR-35/AGR-35L/AGR-50/AGR-50L/AGR-75/AGR-160

 подключается к бортовой сети через «прикуриватель»

 переходник на штекер «прикуривателя» с зажимами АКБ

автомобильные компрессоры агрессор

3 года
гарантии



AGR-50    

Мощность двигателя:	280 Ватт
Максимальное давление:	10 Атм
Производительность:	50 л/мин
Длина шланга:	5 м
Защита от перегрева:	+



AGR-50L     

Мощность двигателя:	280 Ватт
Максимальное давление:	10 Атм
Производительность:	50 л/мин
Длина шланга:	5 м
Защита от перегрева:	+

автомобильные компрессоры агрессор

3 года
гарантии



AGR-75



Мощность двигателя:	300 Ватт
Максимальное давление:	10 Атм
Производительность:	75 л/мин
Длина шланга:	8 м
Защита от перегрева:	+

AGR-160



Мощность двигателя:	600 Ватт
Максимальное давление:	10 Атм
Производительность:	160 л/мин
Длина шланга:	8 м
Защита от перегрева:	+

 перепускным клапаном для регулировки давления в шлангах комплектуются следующие модели: AGR-35/AGR-35L/AGR-50/AGR-50L/AGR-75/AGR-160

 набором переходников для накачивания лодок комплектуются следующие модели: AGR-50/AGR-50L/AGR-75/AGR-160

 подключается к аккумуляторной батарее

компрессоры с ресивером агрессор

3 года
гарантии

AGR-3LT



Мощность двигателя:	180 Ватт
Максимальное давление:	8 Атм
Производительность:	35 л/мин
Длина шланга:	10 м
Объем бака:	3 литра
Время заполнения:	4 минуты



переходник
для подключения
пневмоинструмента

AGR-6LT



Мощность двигателя:	180 Ватт
Максимальное давление:	8 Атм
Производительность:	35 л/мин
Длина шланга:	10 м
Объем бака:	6 литров
Время заполнения:	4 минуты



переходник
для подключения
пневмоинструмента



компрессоры с ресивером

агрессор

3 года
гарантии

AGR-8LT



Мощность двигателя:	480 Ватт
Максимальное давление:	8 Атм
Производительность:	72 л/мин
Длина шланга:	10 м
Объем бака:	8 литров
Время заполнения:	3 минуты



переходник
для подключения
пневмоинструмента

пистолет для
накачивания
шин



шланг длиной
10 м



подключается к АКБ

автомобильный пылесос агрессор

AGR-150 SMERCH

3 года
гарантии

работает от бортовой сети 12 Вольт
мощность: 150 Ватт
объем мусоросборника: 0,6 литра
длина шнура питания: 5 метров
комплектуется сумкой для хранения



технология фильтрации
СМЕРЧ

лучше фильтрует воздух
не теряет силу всасывания
не требует чистки фильтра



КОМПЛЕКТ НАСАДОК

насадка ПЫЛЕСОС



насадка ЩЕТКА



насадка ЩЕЛЕВАЯ



насадка-удлинитель
ШЛАНГ



насадка-удлинитель ТРУБА



автомобильный пылесос агрессор

AGR-140 SMERCH

3 года
гарантии

работает от бортовой сети 12 Вольт
мощность: 150 Ватт
объем мусоросборника: 0,6 литра
длина шнура питания: 5 метров
комплектуется сумкой для хранения



технология фильтрации
СМЕРЧ

лучше фильтрует воздух
не теряет силу всасывания
не требует чистки фильтра



КОМПЛЕКТ НАСАДОК

насадка ПЫЛЕСОС



насадка ЩЕТКА



насадка ЩЕЛЕВАЯ



насадка-удлинитель
ШЛАНГ



насадка-удлинитель ТРУБА



автомобильный пылесос агрессор

AGR-100 H TURBO

3 года
гарантии

работает от бортовой сети 12 Вольт
мощность: 100 Ватт
объем мусоросборника: 0,6 литра
встроенный светодиодный фонарик
длина шнура питания: 5 метров
комплектуется сумкой для хранения



технология фильтрации
HEPA*

особая гофрированная конструкция фильтра
высокая плотность фильтрующего материала
большая сила всасывания



насадка
TURBO

турбо-щетка с электромотором делает
11300 оборотов в минуту



технология Wet Clean позволяет
собрать до 200 мл жидкости



КОМПЛЕКТ НАСАДОК

насадка-удлинитель
ШЛАНГ



насадка-щетка
ТУРБО



насадка
ЩЕТКА



насадка
ЩЕЛЕВАЯ



автомобильный пылесос агрессор

AGR-100 H

3 года
гарантии

работает от бортовой сети 12 Вольт
мощность: 100 Ватт
объем мусоросборника: 0,6 литра
длина шнура питания: 5 метров
комплектуется сумкой для хранения



технология фильтрации
HEPA*

особая гофрированная конструкция фильтра
высокая плотность фильтрующего материала
большая сила всасывания



технология Wet Clean позволяет
собрать до 200 мл жидкости



КОМПЛЕКТ НАСАДОК

насадка-
удлинитель
ШЛАНГ



насадка
ЩЕТКА



насадка
ЛОПАТКА



насадка
ЩЕЛЕВАЯ



* хепа

автомобильный пылесос агрессор

AGR-110 H 2in1

3 года
гарантии

работает от бортовой сети 12 Вольт
мощность: 100 Ватт
объем мусоросборника: 0,6 литра
длина шнура питания: 5 метров
комплектуется сумкой для хранения



технология фильтрации

HEPA*

особая гофрированная конструкция фильтра
высокая плотность фильтрующего материала
большая сила всасывания



воздушный

ОБДУВ

Даёт возможность избавиться от пыли и сора не только традиционным способом – засасыванием, но и просто сдувая их струёй воздуха с любой самой сложной поверхности. Для использования этой функции специально предусмотрено 3 вида насадок, применение которых позволяет выбрать ту или иную силу воздушного потока.



Ø10 мм

Ø5 мм

Ø3 мм

КОМПЛЕКТ НАСАДОК

насадка
ЩЕТКА



насадка
ЩЕЛЕВАЯ



насадка-
удлинитель
ТРУБА



насадка
ЛОПАТКА



обзоры ИНСТРУКЦИИ ТЕСТЫ



смотрите на всех
популярных
видео-хостингах

**осторожно видео!*

трафик оплачивается согласно тарифного
плана вашего мобильного оператора



торговый дом
АВТОПРОФИ

весь ассортимент на
www.autoprofi.com

